

DOSSIER

ELECTRICITE

**VENTE ET INSTALLATION
MATERIEL ELECTRIQUE
DOMOTIQUE - ECLAIRAGE
GSM 0495/275.037**

TEL: 061/22.50.37 FAX : 061/ 22.50.37

TVA: BE 475.144.996

PROPRIETAIRE : H+COBAT
CHEMIN DE LA TERRE FRANCHE ,100
6840 SEMEL

CHANTIER : CHAUSSEE DE BASTOGNE , 68 (APPART N°7)
6640 SIBRET

EAN :541449060018327974

RESPONSABLE DU TRAVAIL :

ARDENNE-ELEC SPRL

Les Bâtis, 11

6800 LIBRAMONT

Tél : 061 / 22 50 37

RESPONSABLE DE L'ORGANISME AGREE :

Nom :  **VINÇOTTE asbl**
Jose Toussaint
1118 *Jose Toussaint*

Date : *27/11/2018* **Signature :** 

VALEUR DE LA TERRE : *9* **Ohms**

TENSION D'ALIMENTATION : **2x230V**

Pour vu, le 17 Novembre 2018

Wouman



ECLAIRAGE

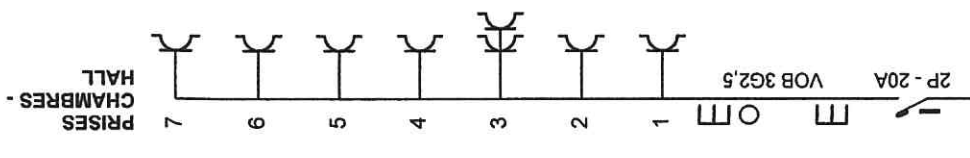
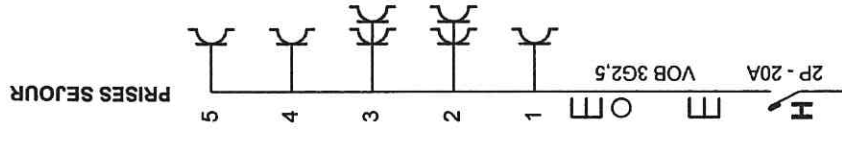
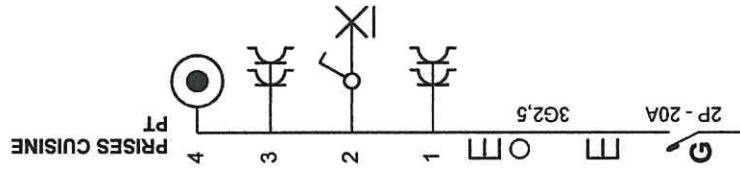
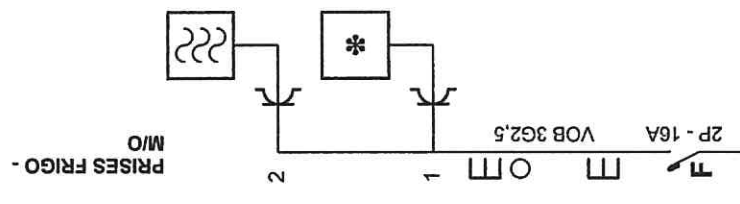
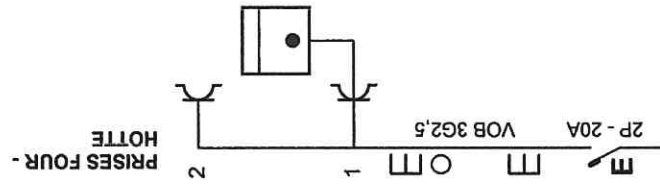
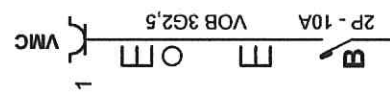
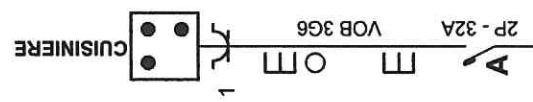
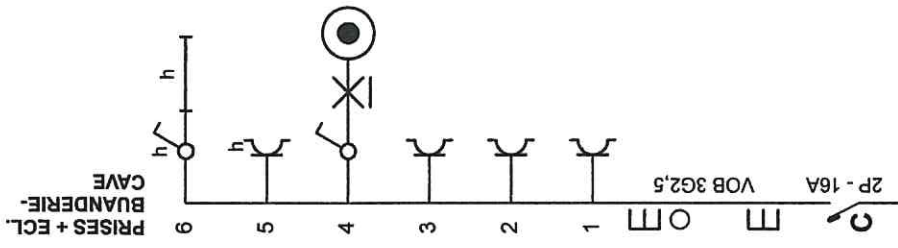
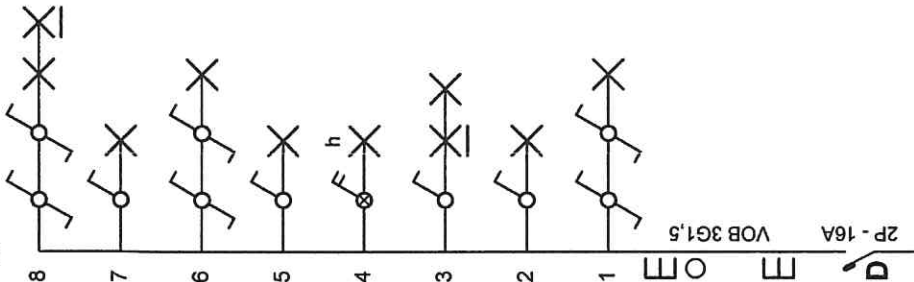

Adresse de l'installation électrique
 H+ COBAT
 CHAUSSEE DE BASTOGNE
 6640 SIBRET
 (APPART N°7) 68 Boite 7

Installateur
 Ardenne-Elec S.P.R.L.
 Les Batis 11
 6800 Libramont
 Tél.: 061 22 50 37 GSM: 0495 38 05 27
 e-mail: ardenneelec@skynet.be
 TVA BE 0475.144.996

p. 1/4
 Schéma unifilaire
 Date: 13-07-18
 2 x 230V ~ 50Hz

Pour vu, le 27 Novembre 2018



VINCOTTE asbi
Jose Toussaint
VINCOTTE 1118

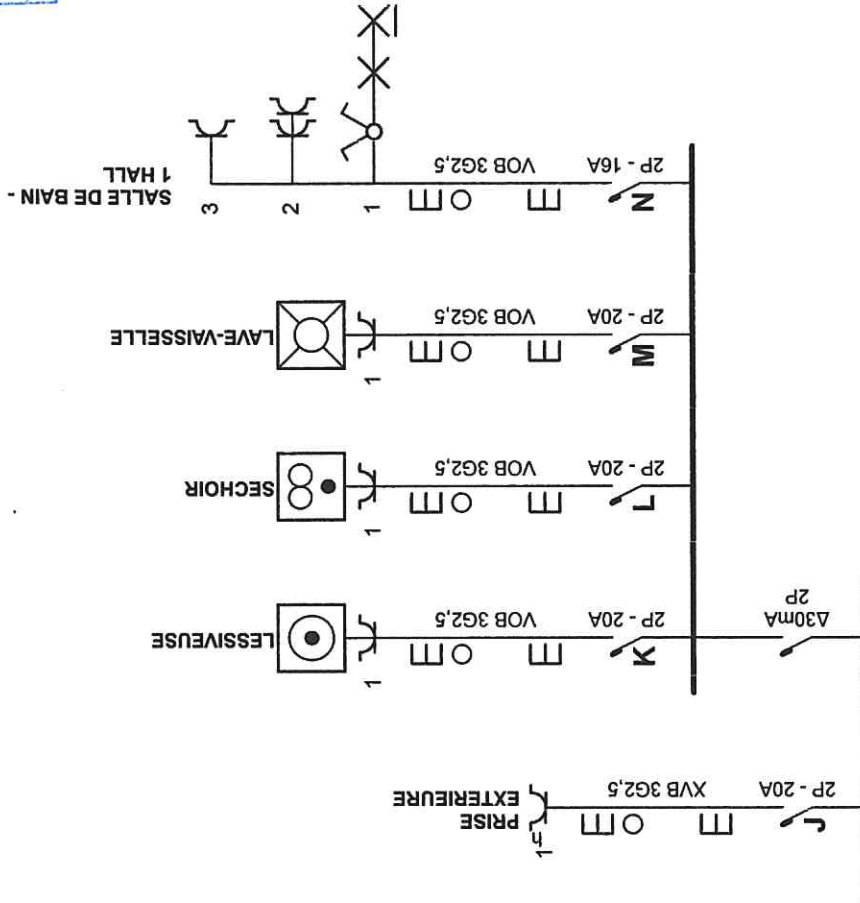

Adresse de l'installation électrique
H+ COBAT

CHAUSSEE DE BASTOGNE
6640 SIBRET

(APPART N°7) 68 Boite 7

Installateur
Ardenne-Elec S.P.R.L.

Les Batis 11
6800 Libramont
Tel.: 061 22 50 37 GSM: 0495 38 05 27
e-mail: ardenneelec@skynet.be
TVA BE 0475.144.996

p. 2/4
Schéma unifilaire

Date: 13-07-18

2 x 230V ~ 50Hz

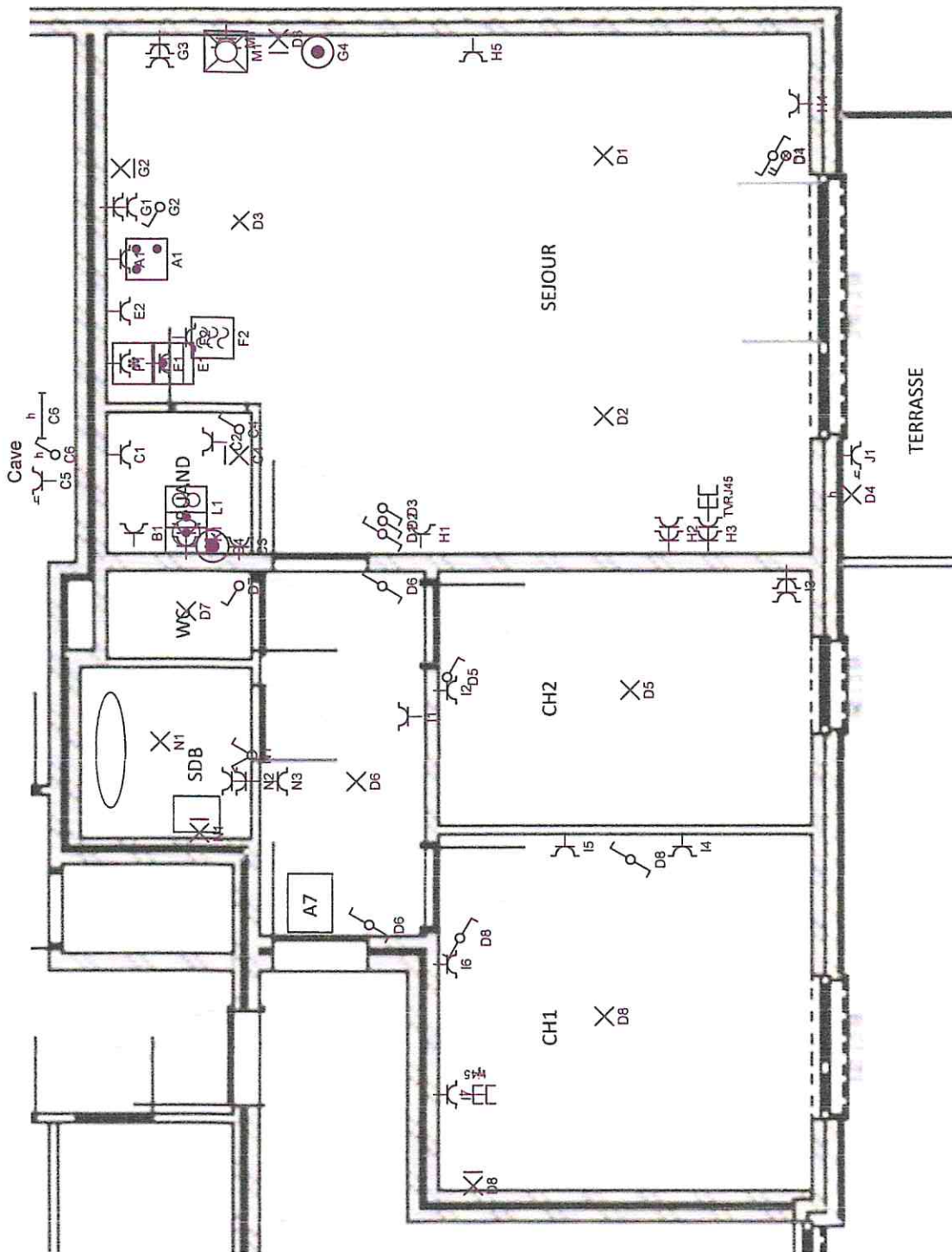

Pour vu, le 27 Novembre 2018



Jose Toussaint

Adresse de l'installation électrique
 H+ COBAT
 CHAUSSEE DE BASTOGNE (APPART N°7) 68 Boite 7
 6640 SIBRET

Installateur
 Ardenne-Elec S.P.R.L.
 Les Batis 11
 6800 Libramont
 Tél.: 061 22 50 37 GSM: 0495 38 05 27
 e-mail: ardenneelec@skynet.be
 TVA BE 0475.144.996

p. 3/4
 Schéma de position
 Date: 13-07-18
 2 x 230V ~ 50Hz

- A CUISINIERE
- B VMC
- C PRISES + ECL. BUANDERIE-CAVE
- D ECLAIRAGE
- E PRISES FOUR - HOTTE
- F PRISES FRIGO - M/O
- G PRISES CUISINE PT
- H PRISES SEJOUR
- I PRISES CHAMBRES - HALL
- J PRISE EXTERIEURE
- K LESSIVEUSE
- L SECHOIR
- M LAVE-VAISSELLE
- N SALLE DE BAIN - 1 HALL

Pour vu, le 27 Novembre 2018



VINÇOTTE asbi
Jose Toussaint
1118

Boisman

Adresse de l'installation électrique

H+ COBAT
CHAUSSEE DE BASTOGNE
6640 SIBRET
(APPART N°7) 68 Boite 7

Installateur

Ardenne-Elec S.P.R.L.
Les Batis 11
6800 Libramont
Tel.: 061 22 50 37 GSM: 0495 38 05 27
e-mail: ardenneelec@skynet.be
TVA BE 0475.144.996

p. 4/4
Liste des circuits

Date: 13-07-18

2 x 230V ~ 50Hz



VINÇOTTE asbl

Organisme de contrôle agréé | Service externe pour les contrôles techniques sur le lieu de travail
Siège social: Jan Olieslagerslaan 35 • 1800 Vilvoorde • Belgique
TVA: BE 0402.726.875 • RPM Bruxelles • BNP Paribas Fortis: BE 25 2100 4144 1482 • BIC: GEBABEBB

Rapport n° : GEM15/030C33753/8

- Bollebergen 2a bus 12, 9052 Gent Tel: +32 9 244 77 11 gent@vincotte.be
- Jan Olieslagerslaan 35, 1800 Vilvoorde Tel: +32 2 674 57 11 brussels@vincotte.be
- Noordersingel 23, 2140 Antwerpen Tel: +32 3 221 86 11 antwerpen@vincotte.be
- Rue Phocas Lejeune 11, 5032 Gembloux Tel: +32 81 432 611 gembloux@vincotte.be



F 136811

Rési code : 1

PROCÈS VERBAL D'EXAMEN DE CONFORMITÉ ET/OU DE VISITE DE CONTRÔLE D'UNE INSTALLATION ÉLECTRIQUE BASSE TENSION

Responsable des travaux :		Installation :		Propriétaire / gestionnaire :	
Nom, Prénom <u>ARDENNE-ELEC</u>		Nom, Prénom : <u>HABITAT + COBAT</u>		Nom, Prénom : <u>HABITAT + COBAT</u>	
N° carte d'identité :		Adresse : <u>Chaussée de Bastogne 6817, Chemin de la Terre</u>		Adresse : <u>Chaussée de Bastogne 6817, Chemin de la Terre</u>	
N° TVA : BE <u>0475 744 996</u>		CP + Commune : <u>6640 SÈBRET</u>		CP + Commune : <u>6840 SEMEL</u>	
		Tél. : <u>.....</u>		Tél. : <u>.....</u>	

Bases de l'examen : Règlement Général sur les Installations Electriques (RGIE)

<input checked="" type="checkbox"/> Art 270	<input checked="" type="checkbox"/> mise en usage	<input type="checkbox"/> modification	<input type="checkbox"/> extension	<input type="checkbox"/> Art 86	<input type="checkbox"/> Art 271bis	<input checked="" type="checkbox"/> Unité d'habitation
<input type="checkbox"/> mobile	<input type="checkbox"/> temporaire	<input type="checkbox"/> Art 87	<input type="checkbox"/> Art 278	<input checked="" type="checkbox"/> Unité de travail domestique	<input type="checkbox"/> Art 88	<input type="checkbox"/> Parties communes
<input checked="" type="checkbox"/> Art 274	<input type="checkbox"/> périodique	<input type="checkbox"/> contrôle	<input type="checkbox"/> Art 88	<input type="checkbox"/> Unité de travail	<input type="checkbox"/> Art 276	<input type="checkbox"/> renforcement
<input type="checkbox"/> Art 276bis	<input type="checkbox"/> vente d'une unité d'habitation		<input type="checkbox"/> Art 276bis			

Données générales de l'installation électrique :

Données distributeur	EAN <u>541449060018327974</u>	<input type="checkbox"/> EAN non communiqué	<input checked="" type="checkbox"/> Compt. kWh non placé
	Compt. kWh n° :	Index jour :	Index nuit :
Données installation	Conçue pour U _N : <input checked="" type="checkbox"/> 230 V <input type="checkbox"/> 230 V <input type="checkbox"/> 3N400 V <input checked="" type="checkbox"/> 1N400 V		Type de prise de terre :
	Courant nominal maximum (A) : <input type="checkbox"/> 20 <input type="checkbox"/> 25 <input type="checkbox"/> 32 <input type="checkbox"/> 40 <input type="checkbox"/> 50 <input type="checkbox"/> 63 <input type="checkbox"/> 80 <input type="checkbox"/> 100		<input checked="" type="checkbox"/> boucle de terre <input type="checkbox"/> barres/piquets
	Câble d'alimentation tableau principal : <u>4</u> X <u>10</u> mm ² - Type : <u>XVB</u>		<input type="checkbox"/>
Description installation	Dispositif diff. gén. : <u>63</u> A / <u>300</u> mA		Nombre de tableaux : <u>1</u>
	Nombre de circuits terminaux : <u>14</u>		
Voir annexe(s) : <u>Appartement 7.</u>			

Mesures - tests - contrôle visuel - scellés :

<input checked="" type="checkbox"/> Contacts dir.	<input checked="" type="checkbox"/> Contacts indir.	<input checked="" type="checkbox"/> Montage	<input type="checkbox"/> Appareils	<input checked="" type="checkbox"/> Matériel	<input checked="" type="checkbox"/> I>/section	<input checked="" type="checkbox"/> Schémas	<input type="checkbox"/> Contrôle bol de défaut
Résistance de dispersion de la prise de terre : <u>2</u> Ω		Isolement général : <u>200</u> MΩ		Continuité de terre		<input type="checkbox"/> Test dispositif diff.	
Le dispositif différentiel général : <input type="checkbox"/> était plombé <input checked="" type="checkbox"/> a été plombé <input type="checkbox"/> n'a pas été plombé <input type="checkbox"/> ne peut pas être plombé							

Infractions - Remarques (pour la signification des codes éventuels : voir au verso)

Infractions Nouvelle installation	<input checked="" type="checkbox"/> Néant
Infractions Installation existante	<input type="checkbox"/> Néant
Remarques	<u>Les luminaires, la cuisine et les appareils sanitaires ne sont pas placés.</u>
	Visa GRD ou mandataire :

Conclusion(s) :

- La nouvelle installation est conforme ~~n'est pas conforme~~ au RGIE.
- L'installation existante ~~est conforme~~ ~~n'est pas conforme~~ au RGIE.

L'installation électrique doit être recontrôlée avant Le 27 Novembre 2018

par le même organisme de contrôle (*).

Agent visiteur :

Nom : Jose TOUSSAINT Agent n° : 1118 Date : 27/11/2018

Annexe(s) : Schéma(s) de position : 1 Schéma(s) unifilaire(s) : 2

Pour le Directeur Général : Signature Jose Toussaint



- Ce procès verbal doit être conservé dans le dossier de l'installation électrique et ce dossier doit renseigner toute modification de l'installation.
 - Le Service Public Fédéral Economie doit être avisé immédiatement de tout accident survenu aux personnes et dû, directement ou indirectement, à la présence d'électricité.
 - Le contrôle n'a porté que sur les parties visibles et accessibles de l'installation.
 Les informations recueillies sur place ne nous permettent pas de déterminer la date de réalisation de l'installation électrique.
 Nous vous invitons à compléter le(s) schéma(s) pour les éléments qui n'étaient pas visibles lors de la visite de contrôle. En cas de doute portant sur la sécurité de ces éléments, nous vous invitons vivement à faire procéder à une visite de contrôle complémentaire.
 (*) Les travaux nécessaires pour faire disparaître les infractions constatées au moment de la visite de contrôle doivent être exécutées sans retard et toutes mesures adéquates doivent être prises pour qu'en cas de maintien en service des installations les infractions ne constituent pas un danger pour les personnes et les biens. Dans le cas où, lors de cette nouvelle visite de contrôle, après max. 1 an, des infractions subsistent, l'organisme agréé se doit d'envoyer une copie du procès-verbal de visite de contrôle à la Direction générale de l'Energie préposée à la haute surveillance des installations électriques domestiques.